

Notice d'utilisation

Chaudière à gaz à condensation

WGB-M EVO 20 i

Cher client,

Merci d'avoir fait l'acquisition de cet appareil.

Nous vous invitons à lire attentivement la présente notice avant d'utiliser votre appareil. Conservez ce document dans un endroit adapté afin de pouvoir vous y référer ultérieurement. Pour garantir un fonctionnement sûr et efficace, nous vous recommandons de procéder régulièrement aux opérations d'entretien nécessaires. Notre service Après-Vente et notre équipe technique peuvent vous apporter leur aide dans ces opérations.

Nous espérons que vous profiterez de votre produit pendant de longues années.

Table des matières

1	Consignes de sécurité	5
1.1	Consignes générales de sécurité	5
1.2	Utilisation conforme	8
1.2.1	Recommandations	8
1.3	Responsabilités	8
1.3.1	Responsabilité du fabricant	8
1.3.2	Responsabilité de l'installateur	8
1.3.3	Responsabilité de l'utilisateur	9
2	A propos de cette notice	10
2.1	Généralités	10
2.2	Documentation complémentaire	10
2.3	Symboles utilisés	10
2.3.1	Symboles utilisés dans la notice	10
3	Caractéristiques techniques	12
3.1	Homologations	12
3.1.1	Exigences applicables à la pièce d'installation	12
3.1.2	Protection contre la corrosion	13
3.1.3	Exigences concernant l'eau de chauffage	13
3.1.4	Déclaration du fabricant	13
3.2	Caractéristiques techniques – dispositifs de chauffage des locaux par chaudière conformes à la directive ErP	13
4	Description du produit	15
4.1	Description générale	15
4.1.1	Description générale	15
4.2	Principaux composants	15
4.3	Description du tableau de commande	16
4.3.1	Éléments de fonctionnement	16
4.3.2	Afficheurs	16
4.4	Accessoires et options	16
4.4.1	Appareil d'ambiance RGP	16
5	Utilisation	18
5.1	Modification des paramètres	18
5.2	Procédure de programmation	19
5.3	Contrôle de la pression hydraulique	19
5.4	Contrôle du ballon d'eau sanitaire	19
5.5	Préparation au démarrage	19
5.6	Réglage du mode de chauffage	20
5.7	Réglage du mode eau chaude sanitaire	20
5.8	Ajuster la consigne d'ambiance de confort	20
5.9	Réglage de la consigne d'ambiance réduite	21
5.10	Mode de secours (commande manuelle)	21
6	Réglages	22
6.1	Liste des paramètres	22
6.2	Réglages des paramètres	25
6.2.1	Réglage de l'heure et de la date	25
6.2.2	Réglage des unités	25
6.2.3	Réglage des programmes horaires	26
6.2.4	Copier les programmes horaires	27
6.2.5	Réglage des programmes de vacances	27
6.2.6	Réglage des consignes de température ambiante	28
6.2.7	Ajuster les caractéristiques de chauffage de l'installation	28
6.2.8	Réglage de la courbe de chauffe	29
6.2.9	Limite de chauffage été/hiver	30
6.2.10	Réglage de la température de l'eau sanitaire	30
6.3	Lecture des données de fonctionnement	31
6.3.1	Diagnostic générateur	31
6.3.2	Informations	31
7	Entretien	34
7.1	Généralités	34

7.1.1	Nettoyage	34
7.1.2	Contrat d'entretien	34
7.1.3	Lorsque le ramoneur se présente	34
7.1.4	Durée de vie des composants de sécurité	34
7.2	Message d'entretien	35
7.2.1	Tableau des codes d'entretien	35
7.3	Remplissage de l'installation	35
8	En cas de dérangement	37
8.1	Message de défaut	37
8.1.1	Tableau des codes de défauts	37
8.2	Incidents et remèdes	38
9	Mise hors service	39
9.1	Procédure de mise hors service	39
9.1.1	Vidange de l'eau de chauffage	39
9.1.2	Mise hors service du ballon d'eau sanitaire	39
10	Mise au rebut	40
10.1	Mise au rebut/recyclage	40
10.1.1	Conditionnement	40
10.1.2	Mise au rebut de l'appareil	40
11	Environnement	41
11.1	Economies d'énergie	41
11.1.1	Généralités	41
11.1.2	Entretien	41
11.1.3	Température ambiante	41
11.1.4	Régulation climatique	41
11.1.5	Aération	42
11.1.6	Chauffage de l'eau sanitaire	42
12	Annexes	43
12.1	Informations ErP	43
12.1.1	Fiche de produit - Dispositifs de chauffage des locaux par chaudière	43
12.1.2	Fiche produit des régulateurs de température	43
12.1.3	Fiche de produit combiné - Chaudières	44
	Index	46

1 Consignes de sécurité

1.1 Consignes générales de sécurité

**Danger**

En cas d'odeur de gaz :

1. Ne pas utiliser de flamme nue, ne pas fumer, ne pas actionner de contacts ou interrupteurs électriques (sonnette, éclairage, moteur, ascenseur, etc.).
2. Couper l'alimentation en gaz.
3. Ouvrir les fenêtres.
4. Evacuer les lieux.
5. Contacter le professionnel qualifié.

**Danger****Danger de mort.**

Respecter les avertissements apposés sur la chaudière gaz à condensation. Une utilisation incorrecte de la chaudière gaz à condensation peut entraîner des dommages importants.

**Danger**

La mise en service doit uniquement être effectuée par un installateur agréé. L'installateur contrôle le serrage des tuyaux, le bon fonctionnement de tous les équipements de régulation, de commande et de sécurité et il mesure les valeurs de combustion. Si ces travaux ne sont pas effectués correctement, il existe un risque de dommage important pour les personnes, l'environnement et le matériel.

**Important**

Tous les travaux électriques doivent être exclusivement confiés à des spécialistes autorisés.

**Danger****Risque d'empoisonnement.**

Ne jamais utiliser l'eau de l'installation comme eau potable. Des dépôts la rendent impropre à la consommation.



Danger

Risque d'empoisonnement.

Ne jamais utiliser le condensat comme eau potable !

- Le condensat est impropre à la consommation par les humains ou les animaux.
- Éviter le contact de la peau avec le condensat.



Attention

Risque de gel !

S'il existe un risque de gel, ne pas éteindre l'installation de chauffage ; poursuivre le fonctionnement au moins en mode économie d'énergie avec les vannes de radiateur ouvertes. Vous devez uniquement couper l'installation de chauffage et vidanger la chaudière, le ballon d'eau sanitaire et les radiateurs s'il n'est pas possible de chauffer en mode antigel.



Attention

Protéger contre une activation accidentelle!

Lorsque le système de chauffage est vide, veiller à ce que la chaudière ne puisse pas être activée accidentellement.



Danger

Cet appareil peut être utilisé par des enfants âgés d'au moins 8 ans et par des personnes ayant des capacités physiques, sensorielles ou mentales réduites ou dénuées d'expérience ou de connaissance, s'ils (si elles) sont correctement surveillé(e)s ou si des instructions relatives à l'utilisation de l'appareil en toute sécurité leur ont été données et si les risques encourus ont été appréhendés. Les enfants ne doivent pas jouer avec l'appareil. Le nettoyage et l'entretien par l'utilisateur ne doivent pas être effectués par des enfants sans surveillance.



Danger

Le système de chauffage ne doit plus être utilisé s'il est endommagé!

**Danger****Risque mortel en cas de modification de la chaudière !**

Les conversions et modifications non autorisées sur la chaudière sont interdites, car elles peuvent mettre en danger la vie de personnes et endommager la chaudière. Tout manquement à ces instructions annule l'homologation de la chaudière.

**Danger**

Le remplacement de composants endommagés doit uniquement être effectué par un installateur.

**Avertissement****Risque d'endommagement!**

La chaudière à condensation doit uniquement être installée dans des pièces avec un air comburant propre. Les matières étrangères telles que le pollen ne doivent jamais passer à travers les ouvertures d'entrée pour atteindre l'intérieur de l'appareil. Ne pas démarrer la chaudière en cas de fort développement de poussière, par ex. pendant les travaux de construction. Cela pourrait endommager la chaudière.

**Attention****Maintenir la zone d'entrée libre.**

Ne jamais bloquer les ouvertures de ventilation. La zone d'entrée pour l'air comburant doit être maintenue libre.

**Danger****Danger de mort dû à l'explosion / au feu.**

Ne pas entreposer de matériau explosif ou facilement inflammable à proximité de l'appareil

**Attention****Risque de brûlures !**

Pour des raisons de sécurité, le tube de décharge de la soupape de sécurité doit toujours être ouvert afin que l'eau puisse s'écouler pendant le chauffage. L'état de fonctionnement de la soupape de sécurité doit être contrôlé de temps en temps.



Avertissement

Risque de blessure !

Les objets (ex. outils) posés sans précaution sur l'unité entraînent un risque de blessure et de dégâts matériels.

- Ne poser aucun objet sur l'unité. Même pour une durée limitée !

1.2 Utilisation conforme

Les chaudières gaz à condensation de la gamme WGB-M EVO sont conçues pour une utilisation conformément à la DIN EN 12828 en tant que générateurs thermiques dans des installations de chauffage d'eau sanitaire.

1.2.1 Recommandations



Danger

Seuls des professionnels qualifiés sont autorisés à procéder au montage, à l'installation et à l'entretien de l'installation.

1.3 Responsabilités

1.3.1 Responsabilité du fabricant

Nos produits sont fabriqués dans le respect des exigences des différentes directives applicables. Ils sont de ce fait livrés avec le marquage **CE** et tous les documents nécessaires. Ayant le souci de la qualité de nos produits, nous cherchons en permanence à les améliorer. Nous nous réservons donc le droit de modifier les caractéristiques indiquées dans ce document.

Notre responsabilité en qualité de fabricant ne saurait être engagée dans les cas suivants :

- Non-respect des instructions d'installation et d'entretien de l'appareil.
- Non-respect des instructions d'utilisation de l'appareil.
- Défaut ou insuffisance d'entretien de l'appareil.

1.3.2 Responsabilité de l'installateur

L'installateur a la responsabilité de l'installation et de la première mise en service de l'appareil. L'installateur est tenu de respecter les instructions suivantes :

- Lire et respecter les instructions données dans les notices fournies avec l'appareil.

- Installer l'appareil conformément à la législation et aux normes actuellement en vigueur.
- Effectuer la première mise en service et toutes les vérifications nécessaires.
- Expliquer l'installation à l'utilisateur.
- Si un entretien est nécessaire, avertir l'utilisateur de l'obligation de contrôle et d'entretien de l'appareil.
- Remettre toutes les notices à l'utilisateur.

1.3.3 Responsabilité de l'utilisateur

Pour garantir le fonctionnement optimal de l'installation, vous devez respecter les consignes suivantes :

- Lire et respecter les instructions données dans les notices fournies avec l'appareil.
- Faire appel à un professionnel qualifié pour réaliser l'installation et effectuer la première mise en service.
- Se faire expliquer l'installation par l'installateur.
- Faire effectuer les contrôles et entretiens nécessaires par un professionnel qualifié.
- Conserver les notices en bon état et à proximité de l'appareil.

2 A propos de cette notice

2.1 Généralités

Cette notice est destinée à l'utilisateur d'une chaudière WGB-M EVO.

2.2 Documentation complémentaire

Vous trouverez ici une vue d'ensemble des documents complémentaires relatifs à cette installation de chauffage.

Tab.1 Tableau d'aperçu

Documentation	Contenu	Prévu pour
Informations techniques	<ul style="list-style-type: none"> • Documents de planification • Description de fonction • Données techniques / diagrammes de circuit • Équipement de base et accessoires • Exemples d'application • Textes d'appel d'offres 	Planificateur, installateur, client
Notice d'installation - Informations étendues	<ul style="list-style-type: none"> • Utilisation conforme • Données techniques / diagramme de circuit • Réglementations, normes, CE • Remarques concernant l'emplacement d'installation • Exemple d'application, application standard • Mise en service, fonctionnement et programmation • Entretien 	Installateur
Notice d'utilisation	<ul style="list-style-type: none"> • Mise en service • Fonctionnement • Réglages utilisateur / programmation • Tableau des erreurs • Nettoyage / entretien • Conseils pour l'économie d'énergie 	Client
Journal	<ul style="list-style-type: none"> • Rapport de mise en service • Liste de vérification pour la mise en service • Entretien 	Installateur
Instructions brèves	<ul style="list-style-type: none"> • Résumé du fonctionnement 	Client
Accessoires	<ul style="list-style-type: none"> • Installation • Fonctionnement 	Installateur, client

2.3 Symboles utilisés

2.3.1 Symboles utilisés dans la notice

Dans cette notice, différents niveaux de danger sont utilisés pour attirer l'attention sur des indications particulières. Nous souhaitons ainsi assurer la sécurité de l'utilisateur, éviter tout problème et garantir le bon fonctionnement de l'appareil.



Danger

Risque de situations dangereuses pouvant entraîner des blessures corporelles graves.



Danger d'électrocution

Risque d'électrocution.



Avertissement

Risque de situations dangereuses pouvant entraîner des blessures corporelles légères.



Attention

Risque de dégâts matériels.



Important

Attention, informations importantes.



Voir

Référence à d'autres notices ou à d'autres pages de cette notice.

3 Caractéristiques techniques

3.1 Homologations

3.1.1 Exigences applicables à la pièce d'installation

**Mise en garde**

La pièce d'installation doit être un endroit sec et à l'abri du gel.

**Attention**

Ne pas stocker de composés chlorés ou fluorés à proximité de la chaudière. Ils sont particulièrement corrosifs et peuvent contaminer l'air de combustion. Les composés chlorés ou fluorés sont présents dans les bombes aérosols, peintures, solvants, produits de nettoyage, lessives, détergents, colles, sel de déneigement.

**Avertissement****Risque d'endommagement!**

La chaudière à condensation doit uniquement être installée dans des pièces avec un air comburant propre. Les matières étrangères telles que le pollen ne doivent jamais passer à travers les ouvertures d'entrée pour atteindre l'intérieur de l'appareil. Ne pas démarrer la chaudière en cas de fort développement de poussière, par ex. pendant les travaux de construction. Cela pourrait endommager la chaudière.

**Danger**

Les modifications des conduits d'air comburant et de fumées sont uniquement autorisées après consultation du ramoneur local en charge. Ces modifications comprennent :

- Réduire l'emplacement d'installation
- Moderniser les fenêtres avec joint et les portes extérieures
- Imperméabiliser les fenêtres et les portes extérieures
- Couvrir ou retirer les ouvertures d'arrivée d'air
- Couvrir les cheminées

**Attention****Maintenir la zone d'entrée libre.**

Ne jamais bloquer les ouvertures de ventilation. La zone d'entrée pour l'air comburant doit être maintenue libre.

**Important**

Il existe des orifices de contrôle pour le ramoneur dans le conduit de fumées, en haut de la chaudière.

- Veiller à ce que ces orifices de contrôle soient toujours accessibles.

3.1.2 Protection contre la corrosion



Attention

Lors du raccordement de générateurs thermiques à des systèmes de chauffage par le sol à l'aide de tubes en plastique qui ne sont pas imperméables à l'oxygène, conformément à la DIN 4726, des échangeurs thermiques doivent être utilisés à des fins de séparation.

3.1.3 Exigences concernant l'eau de chauffage

Afin d'éviter la corrosion sur le système de chauffage, utiliser une eau de chauffage avec une qualité d'eau sanitaire selon les exigences de la directive VDI 2035 « Prévention des dommages dans les systèmes de chauffage d'eau ».

3.1.4 Déclaration du fabricant

La satisfaction des exigences de protection de la directive 2014/30/UE relative à la compatibilité électromagnétique (CEM) est uniquement garantie si la chaudière est utilisée de manière conforme.

Les conditions ambiantes doivent être conformes à la norme EN 55014.

Le fonctionnement est uniquement autorisé si l'habillage est installé correctement.

La mise à la terre électrique correcte doit être assurée par des contrôles réguliers (par ex. inspection annuelle) de la chaudière.

Si des composants de l'appareil doivent être remplacés, n'utiliser que des pièces d'origine telles que spécifiées par le fabricant.

Les chaudières gaz à condensation remplissent les exigences fondamentales de la directive sur le rendement 92/42/EC en tant que chaudière à condensation.

En cas d'utilisation de gaz naturel, la chaudière gaz à condensation émet moins de $60 \text{ mg}_{\text{kWh}}$ NO_x , ce qui correspond aux exigences du §6 de l'ordonnance relative aux petits foyers de chauffe du 26.01.2010 (1. BlmSchV).

3.2 Caractéristiques techniques – dispositifs de chauffage des locaux par chaudière conformes à la directive ErP

Tab.2 Paramètres techniques applicables aux dispositifs de chauffage des locaux par chaudière

Modèle			WGB-M EVO 20
Chaudière à condensation			Oui
Chaudière basse température ⁽¹⁾			Non
Chaudière de type B1			Non
Dispositif de chauffage des locaux par cogénération			Non
Dispositif de chauffage mixte			Non
Puissance thermique nominale	<i>Prated</i>	kW	20
Production de chaleur utile à la puissance thermique nominale et en mode haute température ⁽²⁾	P_4	kW	19,5
Production de chaleur utile à 30 % de la puissance thermique nominale et en régime basse température ⁽¹⁾	P_1	kW	6,5
Efficacité énergétique saisonnière pour le chauffage des locaux	η_s	%	93
Efficacité utile à la puissance thermique nominale et en régime haute température ⁽²⁾	η_4	%	87,7
Production de chaleur utile à 30 % de la puissance thermique nominale et en régime basse température ⁽¹⁾	η_1	%	98,0
Consommation d'électricité auxiliaire			

Modèle			WGB-M EVO 20
A pleine charge	el_{max}	kW	0,030
Charge partielle	el_{min}	kW	0,015
Mode veille	P_{SB}	kW	0,003
Autres données			
Pertes thermiques en veille	P_{stby}	kW	0 048
Consommation d'électricité du brûleur d'allumage	P_{ign}	kW	0,0
Consommation annuelle d'énergie	Q_{HE}	GJ	61
Niveau de puissance acoustique, à l'intérieur	L_{WA}	dB	46
Émissions d'oxydes d'azote	NO_x	mg/kWh	<56
<p>(1) Par basse température, on entend une température de retour (à l'entrée du dispositif de chauffage), de 30 °C pour les chaudières à condensation, de 37 °C pour les chaudières basse température et de 50 °C pour les autres dispositifs de chauffage.</p> <p>(2) Par mode haute température, on entend une température de retour de 60 °C à l'entrée du dispositif de chauffage et une température d'alimentation de 80 °C à la sortie du dispositif de chauffage.</p>			

**Voir**

Informations de contact sur le couvercle arrière.

4 Description du produit

4.1 Description générale

4.1.1 Description générale

Le système WGB-M EVO est une chaudière murale gaz à condensation avec un circuit de chauffage mélangeur secondaire intégré.

Fiable, nécessitant peu d'entretien et dotée d'une fonction d'optimisation de la combustion à calibrage automatique, la WGB-M EVO représente une avancée en termes d'efficacité. La WGB-M EVO combine une puissance calorifique optimale avec une faible consommation dans un espace compact. Tout cela grâce à la technologie EVO, qui garantit un processus de combustion optimal à l'intérieur du système, grâce au mélange Venturi et aux canaux de débit optimisés CFD. Ainsi, la chaudière gaz à condensation garantit une combustion hygiénique homogène avec le moins d'émissions possibles.

La chaudière a été conçue pour un fonctionnement à diminution progressive sans température inférieure spécifiée. Cela rend cette chaudière adaptée pour les maisons individuelles et les résidences collectives ainsi que pour les maisons à faible consommation d'énergie et à énergie passive.

Le circuit de chauffage mélangeur secondaire préconfiguré et intégré permet un raccordement à un système de chauffage avec deux circuits de chauffage séparés.

4.2 Principaux composants

Fig.1 Croquis d'aperçu WGB-M EVO

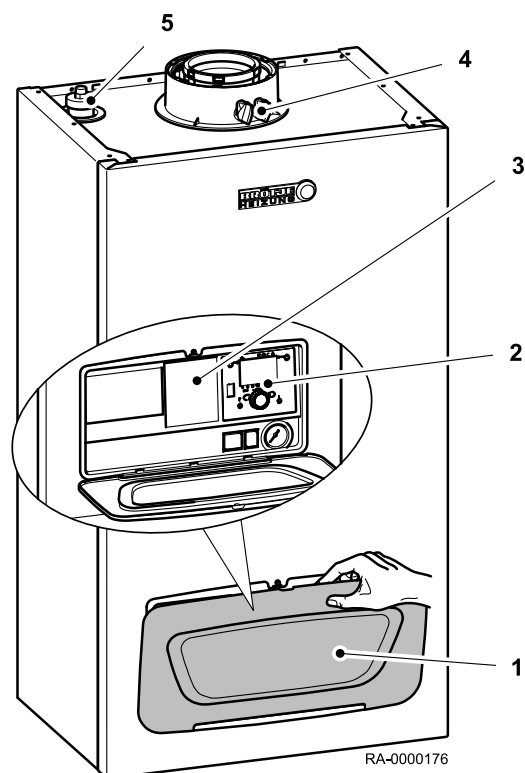

- 1 Volet du panneau de commande
- 2 Panneau de commande
- 3 Instructions succinctes derrière le volet
- 4 Conduit de fumées avec ouvertures de contrôle
- 5 Purgeur

RA-0000176

4.3 Description du tableau de commande

Fig.2 Éléments de fonctionnement

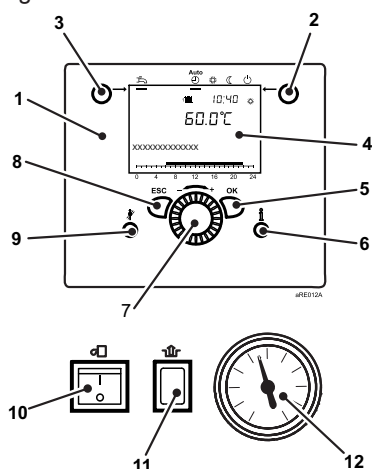

4.3.1 Éléments de fonctionnement

- 1 Régulation de l'unité de fonctionnement
- 2 Touche de mode de fonctionnement, mode de chauffage
- 3 Touche de mode de fonctionnement, mode eau sanitaire
- 4 Tamis
- 5 Touche OK (acquiescement)
- 6 Touche d'information
- 7 Bouton de commande
- 8 Touche ESC (annulation)
- 9 Touche Ramoneur
- 10 Interrupteur Marche/Arrêt
- 11 Touche de déclenchement de commande du brûleur
- 12 Manomètre

4.3.2 Afficheurs

Fig.3 Symboles sur l'afficheur

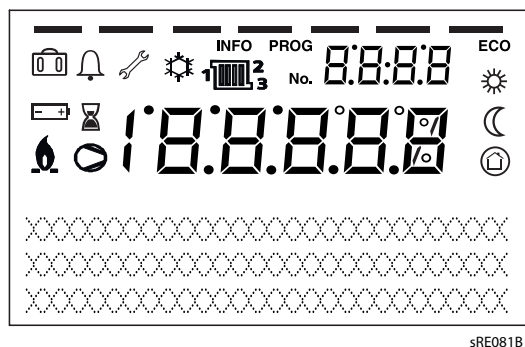

- Chauffage à la consigne de confort
- Chauffage à la consigne réduite
- Chauffage à la consigne de protection antigel
- Processus actuel
- Fonction vacances active
- Référence aux circuits de chauffage
- Brûleur en marche (chaudière uniquement)
- Refroidissement actif (pompe de chaleur uniquement)
- Compresseur en marche (pompe de chaleur uniquement)
- Message d'entretien
- Message de défaut
- INFO** Niveau d'information actif
- PROG** Niveau de réglage actif
- ECO** Installation de chauffage éteinte (passage automatique entre été/hiver ou limite de chauffage automatique active)

4.4 Accessoires et options

4.4.1 Appareil d'ambiance RGP

Le réglage à distance de toutes les fonctions de commande ajustables de l'appareil de base est possible avec l'appareil d'ambiance RGP (accessoire).

■ Touches du tableau de commande

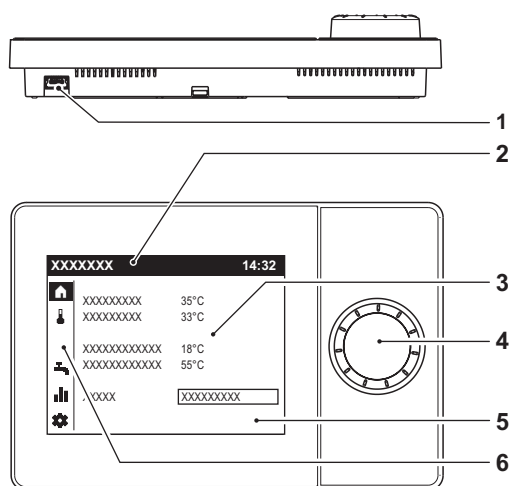

RA-0000940

- 1 Connexion USB pour l'outil de service
- 2 Barre d'état
- 3 Zone de travail
- 4 Bouton de commande
- 5 Écran
- 6 Barre de navigation

Le bouton de commande est utilisé pour actionner le thermostat d'ambiance.

L'écran est divisé en une barre de navigation, une barre d'état et une zone de travail.



Important

En veille, la température ambiante actuelle est affichée.

5 Utilisation

5.1 Modification des paramètres

Les réglages qui ne sont pas modifiés directement via le panneau de fonctionnement doivent être effectués sur le niveau de réglage.

Le processus de programmation de base est décrit ci-après avec l'exemple du réglage Heure et date.

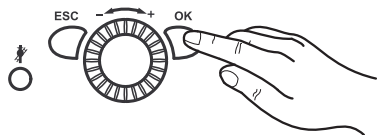

1. Appuyer sur **OK**.
⇒ Les menus du niveau *Utilisateur final* sont affichés.



Important

Si des paramètres doivent être modifiés sur un autre niveau que le niveau d'utilisateur final, voir la remarque ci-dessous !

2. Utiliser le bouton de commande pour sélectionner l'élément de menu Heure et date.
3. Appuyer sur **OK**.

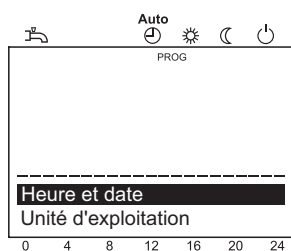

4. Utiliser le bouton de commande pour sélectionner l'élément de menu Heures / minutes.
5. Appuyer sur **OK**.



6. Effectuer le réglage de l'heure (par ex. 15h) à l'aide du bouton de commande.
7. Appuyer sur **OK**.



8. Effectuer le réglage des minutes (par ex. 30 minutes) à l'aide du bouton de commande.
9. Appuyer sur **OK**.

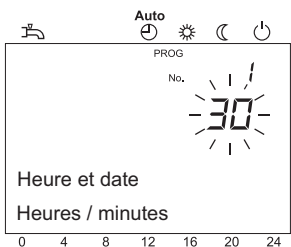

10. Quitter le niveau de programmation en appuyant sur la **touche du mode de fonctionnement pour le mode de chauffage**.



Important

Appuyer sur la **touche ESC** pour revenir à l'élément de menu précédent sans enregistrer les valeurs modifiées précédemment. Si aucun réglage n'est effectué pendant environ 8 minutes, l'écran de départ apparaît sans enregistrer les valeurs modifiées précédemment.



Pour de plus amples informations, voir
Procédure de programmation, page 19

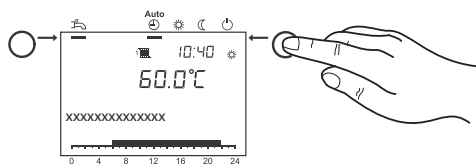

5.2 Procédure de programmation

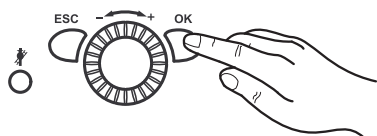

La sélection des niveaux de réglage et des éléments de menu se fait comme suit :

1. Appuyer sur **OK**.
⇒ Les menus du niveau *Utilisateur final* sont affichés.
2. Sélectionner le menu requis (voir la liste des paramètres) à l'aide du bouton de commande.



Important

Les menus ne seront pas tous visibles selon le niveau de réglage sélectionné et la programmation.



Pour de plus amples informations, voir

Liste des paramètres, page 22

5.3 Contrôle de la pression hydraulique

- Moins de 1,0 bar : Ajouter de l'eau.



Attention

Respecter la pression maximale admissible du système.

- Plus de 2,5 bar : Ne pas mettre en marche la chaudière gaz à condensation. Vidanger l'eau.



Attention

Respecter la pression maximale admissible du système.

- Vérifier qu'un bac de récupération se trouve sous le tuyau d'évacuation de la soupape de sécurité. En cas de surpression, il recueille l'eau de chauffage lors de son évacuation.

5.4 Contrôle du ballon d'eau sanitaire

Si les systèmes fonctionnent avec un ballon d'eau sanitaire, ils doivent toujours être remplis d'eau. En outre, l'eau froide doit pouvoir entrer.

5.5 Préparation au démarrage

Cette section décrit les travaux généraux à réaliser pour activer la chaudière.



1. Activer l'interrupteur de secours de chauffage.
2. Ouvrir le robinet gaz.
3. Ouvrir les robinets du disconnecteur.
4. Ouvrir l'arrivée d'eau sanitaire.
5. Ouvrir le couvercle du panneau avant et commuter l'interrupteur de Marche/Arrêt du panneau avant sur Marche.

La WGB-M EVO peut également être mise en marche sans autre réglage. Pour toute information sur le réglage d'un programme horaire individuel, par exemple, voir le chapitre *Fonctionnement*.



Pour de plus amples informations, voir

Modification des paramètres, page 18

5.6 Réglage du mode de chauffage

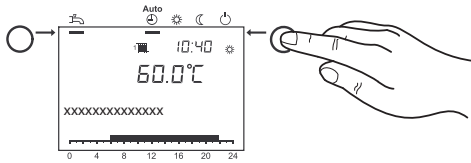

La **touche du mode de fonctionnement pour le mode de chauffage** active un passage entre les différents modes de chauffage. Le réglage sélectionné est marqué avec une barre sous le symbole du mode de fonctionnement.

Régime automatique

- Mode de chauffage selon le programme horaire
- Consignes de température ☀ ou ☾ selon le programme horaire
- Fonctions de protection (protection antigel, protection contre la surchauffe) activées
- Passage automatique entre été / hiver (passage automatique entre chauffage et fonctionnement d'été à partir d'une certaine température extérieure)
- Limite automatique de chauffage journalier (passage automatique entre chauffage et fonctionnement d'été en cas de température extérieure supérieure à la consigne d'ambiance)

Mode continu ☀ ou ☾

- Mode de chauffage sans programme horaire
- Les fonctions de protection sont activées
- Le passage automatique entre été / hiver n'est pas activé
- La limite automatique de chauffage journalier n'est pas activée

Mode de protection ☺

- Pas de fonctionnement de chauffage
- Température en fonction de la consigne de protection antigel
- Les fonctions de protection sont activées
- Passage automatique entre été / hiver actif
- Limite automatique de chauffage journalier active

5.7 Réglage du mode eau chaude sanitaire

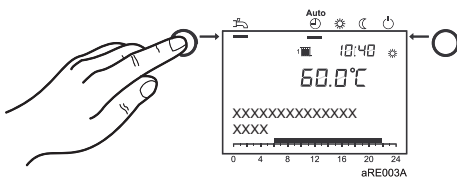

- L'eau sanitaire est préparée selon le programme de commutation choisi.
- Hors service Le traitement de l'eau potable est désactivé

Important

- Un réglage à 50 et 60°C est recommandé pour le réchauffement de l'eau sanitaire.
- Les heures pour le chauffage de l'eau sanitaire sont réglées dans le programme horaire 4 / ECS.

Pour des raisons de convivialité, le chauffage de l'eau sanitaire doit démarrer environ 1 h avant le début du chauffage central.

Important

Fonction de légionellose

Chaque dimanche, lors du premier chargement de l'eau chaude sanitaire, la fonction anti-légionelles est activée; c'est-à-dire que l'eau chaude sanitaire est chauffée une fois à env. 65° C pour détruire les légionelles éventuellement disponibles

5.8 Ajuster la consigne d'ambiance de confort

Cette section décrit comment régler la consigne d'ambiance de confort.

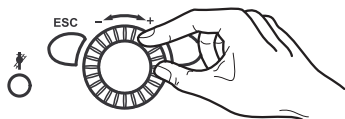

1. Régler la consigne de confort sur le bouton de commande.
⇒ => La valeur est prise en charge automatiquement.

5.9 Réglage de la consigne d'ambiance réduite

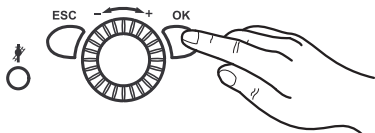

Cette section décrit comment régler la consigne d'ambiance réduite.

1. Appuyer sur **OK**.
2. Sélectionner le point de menu Circuit de chauffage.
3. Appuyer sur **OK**.
4. Sélectionner le paramètre Consigne réduit.
5. Appuyer sur **OK**.
6. Régler la consigne réduite sur le bouton de commande.
7. Appuyer sur **OK**.
8. Quitter le niveau de programmation en appuyant sur la **touche du mode de fonctionnement pour le mode de chauffage**.

5.10 Mode de secours (commande manuelle)

Activation de la commande manuelle. Si la fonction de commande manuelle est activée, la chaudière est commandée sur la commande manuelle de consigne. Toutes les pompes sont activées. Les demandes supplémentaires, par ex. de chauffage de l'eau sanitaire, sont ignorées.

1. Appuyer sur **OK**.
2. Demander le point de menu Maintenance.
3. Appuyer sur **OK**.
4. Demander le paramètre Régime manuel (n° de prog. 7140).
5. Appuyer sur **OK**.
6. Sélectionner le paramètre Marche.
7. Appuyer sur **OK**.
8. Quitter le niveau de programmation en appuyant sur la **touche du mode de fonctionnement pour le mode de chauffage**.

6 Réglages

6.1 Liste des paramètres



Voir

- En fonction de la configuration du système, les paramètres énumérés dans la liste n'apparaissent pas tous à l'écran.
- Pour atteindre le niveau de réglage d'utilisateur final (niveau "Eu"), appuyer sur la touche **OK button**.

Heure et date	N° de prog.	Ni-veau	Valeur standard
Heures / minutes	1	Eu	01:00 (h:min)
Jour / mois	2	Eu	01.01 (jour.mois)
Année	3	Eu	2030 (année)

Interface utilisateur	N° de prog.	Ni-veau	Valeur standard
Langue	20	U	Français
Contraste de l'afficheur	25	Eu	—
Unités °C, bar °F, PSI	29	U	°C, bar

Programme horaire	Circuit chauffage 1 N° de prog.	Circuit de chauffage 2 ⁽¹⁾ N° de prog.	Circuit chauffage 3 N° de prog.	Ni-veau	Valeur standard
Présélection Lun-dim Lun-dim Lun-vend Sam-dim Lundi Mardi Mercredi Jeudi Vendredi Samedi Dimanche	500	520	540	U	Lundi
1ère phase EN	501	521	541	U	06:00 (h/min)
1ère phase Hors	502	522	542	U	22:00 (h/min)
2e phase EN	503	523	543	U	--:-- (h/min)
2e phase Hors	504	524	544	U	--:-- (h/min)
3e phase EN	505	525	545	U	--:-- (h/min)
3e phase Hors	506	526	546	U	--:-- (h/min)
Copier?	515	535	555	U	Non
Valeurs par défaut Non Oui	516	536	556	U	Non

(1) Paramètres uniquement visibles si le circuit de chauffage est installé.

Programmation horaire circuit chauffage 4 / ECS	N° de prog.	Ni-veau	Valeur standard
Présélection Lun-dim Lun-dim Lun-vend Sam-dim Lundi Mardi Mercredi Jeudi Vendredi Samedi Dimanche	560	U	Lundi
1ère phase EN	561	U	05:00 (h/min)
1ère phase Hors	562	U	22:00 (h/min)
2e phase EN	563	U	--:-- (h/min)
2e phase Hors	564	U	--:-- (h/min)
3e phase EN	565	U	--:-- (h/min)
3e phase Hors	566	U	--:-- (h/min)
Copier?	575	U	Non
Valeurs par défaut Non Oui	576	U	Non

Programmation horaire circuit chauffage 5	N° de prog.	Ni-veau	Valeur standard
Présélection Lun-dim Lun-dim Lun-vend Sam-dim Lundi Mardi Mercredi Jeudi Vendredi Samedi Dimanche	600	U	Lundi
1ère phase EN	601	U	06:00 (h/min)
1ère phase Hors	602	U	22:00 (h/min)
2e phase EN	603	U	--:-- (h/min)
2e phase Hors	604	U	--:-- (h/min)
3e phase EN	605	U	--:-- (h/min)
3e phase Hors	606	U	--:-- (h/min)
Copier?	615	U	Non
Valeurs par défaut Non Oui	616	U	Non

Circuit de chauffage vacances	1 N° de prog.	2 ⁽¹⁾ N° de prog.	3 ⁽¹⁾ N° de prog.	Ni-veau	Valeur standard
Présélection Période 1 Période 2 Période 3 Période 4 Période 5 Période 6 Période 7 Période 8	641	651	661	U	Période 1
Début	642	652	662	Eu	—.— (jour.mois)
Fin	643	653	663	Eu	—.— (jour.mois)
Niveau de température Mode protection Réduit	648	658	668	U	Mode protection

(1) Paramètres uniquement visibles si le circuit de chauffage est installé !

Circuit chauffage	1 N° de prog.	2 ⁽¹⁾ N° de prog.	3 ⁽¹⁾ N° de prog.	Ni-veau	Valeur standard
Consigne confort	710	1010	1310	U	20,0 °C
Consigne réduit	712	1012	1312	Eu	18 °C
Consigne hors-gel	714	1014	1314	U	10,0 °C
Pente de la courbe	720	1020	1320	U	1,24
Limite chauffe été/hiver	730	1030	1330	Eu	18°C

(1) Paramètres uniquement visibles si le circuit de chauffage est installé !

ECS	N° de prog.	Ni-veau	Valeur standard
Consigne confort	1610	U	55 °C
Libération 24h/24 Prog. horair. des circ.chauf. Programme horaire 4/ECS	1620	U	Programme horaire 4/ECS

Piscine	N° de prog.	Ni-veau	Valeur standard
Consigne chauffage solaire	2055	U	26°C
Consigne chaudière	2056	U	22°C

Chaudière	N° de prog.	Ni-veau	Valeur standard
Consigne régime manuel	2214	Eu	60 °C

Défaut	N° de prog.	Ni-veau	Valeur standard
Message	6700	Eu	
Code de diagnostic logiciel	6705	Eu	
Coffret phase pos. dérang	6706	U	

Maintenance / fonctionnement spécial	N° de prog.	Niveau	Valeur standard
Fonction de ramonage Arrêt Marche	7130	U	Arrêt
Régime manuel Arrêt Marche	7140	EU	Arrêt

Diagnostic générateur thermique	N° de prog.	Niveau	Valeur standard
Heures fonct. 1e allure	8330	U	
Heures fonct. chauffage	8338	Eu	
Heures fonct. ECS	8339	Eu	
Energie globale chauffage	8378	Eu	
Energie globale ECS	8379	Eu	
Energie globale	8380	Eu	
Energie gaz chauffage	8381	Eu	
Energie gaz ECS	8382	Eu	
Energie gaz	8383	Eu	
Rendemt journalier énerg sol	8526	U	
Rendemt global énerg sol	8527	U	
Heures fonctmt solaire	8530	U	
Heures fonct pompe solaire	8532	Eu	

Diagnostic consommateurs	N° de prog.	Niveau	Valeur standard
T° extérieure	8700	Eu	
T° extérieure min.	8701	Eu	
T° extérieure max.	8702	Eu	

Option info ⁽¹⁾	N° de prog.	Niveau	Valeur standard
Message erreur/alarme			
Maintenance			
304:Arrêt du régulateur			
T° de chaudière			
T° extérieure			
Température de l'eau chaude sanitaire			
Etat circuit chauffage 1			
Etat circuit chauffage 2			
Etat ECS			
Etat chaudière			
Année			
Date			
Temps			
Téléphone SAV			
Press. hydraulique			

(1) L'affichage des valeurs d'information dépend de l'état de fonctionnement !

6.2 Réglages des paramètres

6.2.1 Réglage de l'heure et de la date

La régulation possède une horloge annuelle avec des possibilités de réglage de l'heure, du jour/mois et de l'année. La date et l'heure doivent être réglées correctement afin que les programmes de chauffage puissent fonctionner selon la programmation effectuée préalablement.

1. Appuyer sur **OK**.
⇒ => L'afficheur *Utilisateur final* s'affiche.
2. Sélectionner le point de menu **Date et heure** à l'aide du bouton de commande.
3. Appuyer sur **OK**.
4. Sélectionner "Heures / minutes" (n° de prog. 1) sur le bouton de commande.
5. Appuyer sur **OK**.
6. Régler les heures
7. Appuyer sur **OK**.
8. Régler les minutes.
9. Appuyer sur **OK**.
10. Sélectionner "Jour / mois" (n° de prog. 2) sur le bouton de commande.
11. Appuyer sur **OK**.
12. Régler le mois.
13. Appuyer sur **OK**.
14. Régler le jour.
15. Appuyer sur **OK**.
16. Sélectionner "Année" (n° de prog. 3) sur le bouton de commande.
17. Appuyer sur **OK**.
18. Régler l'année.
19. Appuyer sur **OK**.
20. Quitter le niveau de programmation en appuyant sur la **touche du mode de fonctionnement pour le mode de chauffage**.

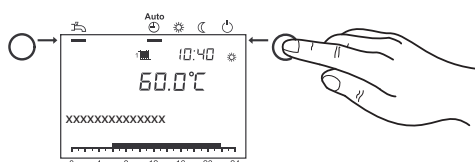
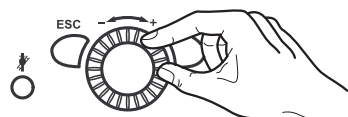
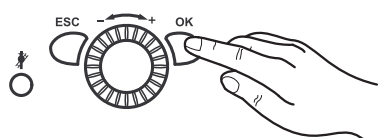
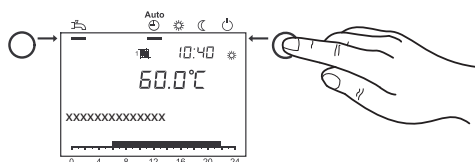
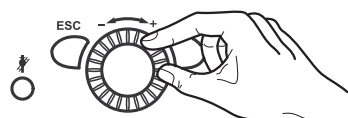
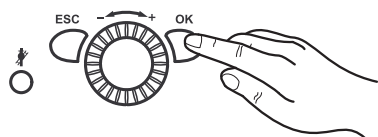

6.2.2 Réglage des unités

L'afficheur peut indiquer des unités SI (°C, bar) ou US (°F, PSI).

1. Appuyer sur **OK**.
⇒ => L'afficheur *Utilisateur final* s'affiche.
2. Utiliser le bouton de commande pour sélectionner le point de menu Interface utilisateur.
3. Appuyer sur **OK**.
4. Utiliser le bouton de commande pour sélectionner "Unités" (n° de prog. 29).
5. Appuyer sur **OK**.
6. Utiliser le bouton de commande pour sélectionner les unités requises ("°C, bar" ou "°F, PSI").
7. Appuyer sur **OK**.
8. Quitter le niveau de programmation en appuyant sur la **touche du mode de fonctionnement pour le mode de chauffage**.

6.2.3 Réglage des programmes horaires

Vous pouvez sélectionner jusqu'à 3 phases de chauffage pour chaque circuit de chauffage. Celles-ci sont actives pour les jours sélectionnés sous *présélection du programme horaire*. Pendant les phases de chauffage, le système chauffe à la consigne de confort réglée. En dehors des phases de chauffage, le système chauffe à la consigne réduite.

Avant de régler un programme horaire, sélectionner les jours individuels (lun, mar, etc.) ou groupes de jours (lun-dim, lun-ven, sam-dim) pour lesquels le programme horaire doit être modifié.

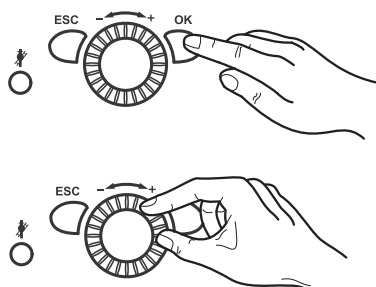

1. Appuyer sur **OK**.
⇒ => L'afficheur *Utilisateur final* s'affiche.
2. Utiliser le bouton de commande pour sélectionner Programme horaire CC 1 à Programme horaire CC 5.
3. Appuyer sur **OK**.
4. Utiliser le bouton de commande pour sélectionner Présélection Lundi (n° de prog. 500, 520, 540, 560, 600).
5. Appuyer sur **OK**.
6. Sélectionner des groupes de jours (lun-dim, lun-ven ou sam-sim) ou des jours individuels (lun, mar, mer, jeu, ven, sam, dim) sur le bouton de commande.
7. Appuyer sur **OK**.
8. Utiliser le bouton de commande pour sélectionner 1ère phase EN (n° de prog. 501, 521, 541, 561, 601).
9. Appuyer sur **OK**.
10. Régler l'heure de départ sur le bouton de commande.
11. Appuyer sur **OK**.
12. Utiliser le bouton de commande pour sélectionner 1ère phase Hors (n° de prog. 502, 522, 542, 562, 602).
13. Appuyer sur **OK**.
14. Régler l'heure d'arrêt sur le bouton de commande.
15. Régler les phases de chauffage 2 et 3 comme décrit ci-dessus.
16. Pour régler d'autres jours, ouvrir Présélection Lundi à nouveau et sélectionner le groupe de jours ou les jours souhaités.



Important

En cas de modification d'une heure dans un groupe de jours, l'ensemble des 3 phases de démarrage/arrêt sera copié automatiquement dans le groupe de jours.

Pour sélectionner des groupes de jours (lun-dim, lun-ven ou sam-sim), tourner le bouton de commande dans le sens antihoraire ; pour sélectionner des jours individuels (lun, mar, mer, jeu, ven, sam, dim), tourner le bouton de commande dans le sens horaire.



Important

Si vous souhaitez contrôler la programmation, procédez comme décrit ci-dessus en vérifiant chaque jour individuellement.

17. Appuyer sur **OK**.
18. Pour ajuster d'autres heures, voir les étapes 8 à 15.
19. Quitter le niveau de programmation en appuyant sur la **touche du mode de fonctionnement pour le mode de chauffage**.



Important

Les heures de départ et d'arrêt peuvent être réglées en cycles de 10 minutes. Les programmes horaires sont uniquement activés en "mode automatique".

Les heures pour le chauffage de l'eau sanitaire sont réglées dans le programme horaire 4 / ECS. **Pour des raisons de commodité, le chauffage ECS doit démarrer environ 1 h avant la phase chauffage central !**

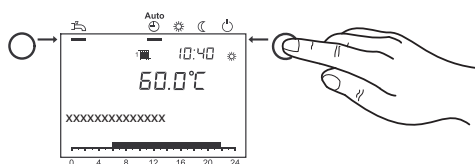

6.2.4 Copier les programmes horaires

Le programme horaire pour une journée peut être copié et affecté à un ou plusieurs autres jours.

1. Effectuer les étapes 1 à 16 de la section *Réglage des programmes horaires*, page 26.
2. Demander "Copier?" à l'aide du bouton de commande.
3. Appuyer sur **OK**.
4. Utiliser le bouton de commande pour demander l' "Jour" à laquelle le programme horaire doit être copié.
5. Appuyer sur **OK**.
6. Pour copier le programme horaire sur d'autres jours, appuyer à nouveau sur **OK-Taste** et répéter les étapes 4 et 5.
7. Quitter le niveau de programmation en appuyant sur la **touche du mode de fonctionnement pour le mode de chauffage**.



Important

Les programmes horaires peuvent uniquement être copiés si aucun groupe de jours n'a été sélectionné dans la "Présélection".

6.2.5 Réglage des programmes de vacances

Les programmes de vacances permettent de régler les circuits de chauffage sur un niveau de fonctionnement sélectionnable (réglage de la température de protection antigel ou de la température réduite) pendant une période de vacances spécifique.

Les programmes de vacances permettent de régler les circuits de chauffage sur un niveau de fonctionnement sélectionnable pour jusqu'à 8 périodes de vacances.

1. Appuyer sur **OK**.
⇒ => L'afficheur *Utilisateur final* s'affiche.
2. Utiliser le bouton de commande pour sélectionner "Vacances circuit CC1" à "Vacances circuit CC3".
3. Appuyer sur **OK**.
4. Utiliser **Présélection** pour sélectionner la période 1 à 8.
5. Appuyer sur **OK**.
6. Utiliser le bouton de commande pour sélectionner "Début" (n° de prog. 642, 652, 662).
7. Appuyer sur **OK**.
8. Régler le mois.
9. Appuyer sur **OK**.
10. Régler le jour.
11. Appuyer sur **OK**.
12. Utiliser le bouton de commande pour sélectionner "Fin" (n° de prog. 643, 653, 663).
13. Appuyer sur **OK**.
14. Régler le mois.
15. Appuyer sur **OK**.
16. Régler le jour.
17. Appuyer sur **OK**.
18. Utiliser le bouton de commande pour sélectionner "Niveau de température" (n° de prog. 648, 658, 668).
19. Appuyer sur **OK**.
20. Sélectionner le niveau de fonctionnement ("Mode protection" ou "Réduit") sur le bouton de commande.
21. Quitter le niveau de programmation en appuyant sur la **touche du mode de fonctionnement pour le mode de chauffage**.



Important

Les programmes de vacances sont uniquement activés en "Betriebsart Automatik".

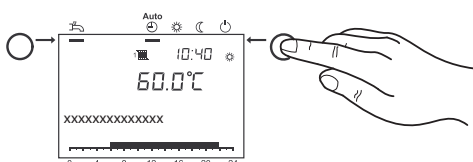
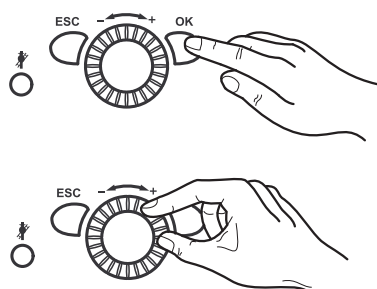
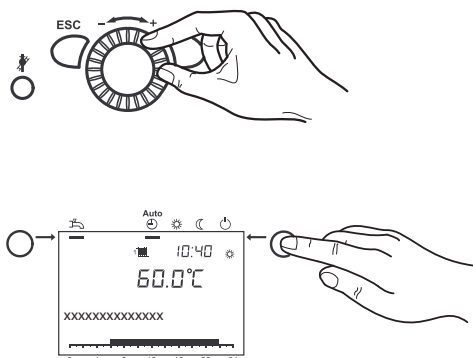

6.2.6 Réglage des consignes de température ambiante

Les consignes de température ambiante pour la consigne de confort, la consigne réduite (réduction de la température ambiante à des heures d'utilisation auxiliaire telles que la nuit ou pendant une absence) et pour la consigne de protection antigel (éviter des baisses excessives de la température ambiante) peuvent être réglées indépendamment pour les circuits de chauffage.

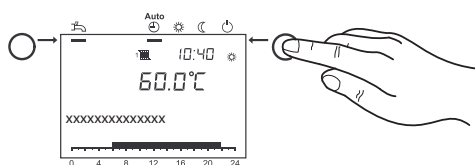
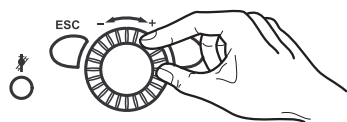
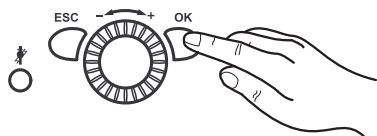

1. Appuyer sur **OK**.
⇒ => L'afficheur *Utilisateur final* s'affiche.
2. Utiliser le bouton de commande pour sélectionner "Circuit de chauffage 1" à "Circuit de chauffage 3" .
3. Appuyer sur **OK**.
4. Utiliser le bouton de commande pour sélectionner "Consigne confort" (n° de prog. 710, 1010, 1310).
5. Appuyer sur **OK**.
6. Régler la consigne de confort.
7. Appuyer sur **OK**.
8. Utiliser le bouton de commande pour sélectionner "Consigne réduite" (n° de prog. 712, 1012, 1312).
9. Appuyer sur **OK**.
10. Régler la consigne réduite.
11. Appuyer sur **OK**.
12. Utiliser le bouton de commande pour sélectionner "Consigne hors-gel" (n° de prog. 714, 1014, 1314).
13. Appuyer sur **OK**.
14. Régler la consigne de protection antigel.
15. Appuyer sur **OK**.
16. Quitter le niveau de programmation en appuyant sur la **touche du mode de fonctionnement pour le mode de chauffage**.

6.2.7 Ajuster les caractéristiques de chauffage de l'installation

La température de départ est ajustée automatiquement, selon la température extérieure, conformément à la pente de la courbe de chauffe de l'appareil. La courbe de chauffe sera prédéfinie par votre installateur pendant la mise en service (réglage d'usine : 1,24).

- On applique les points suivants : Plus la température extérieure est basse, plus la température de départ est élevée.

Fig.4 Courbe de chauffe

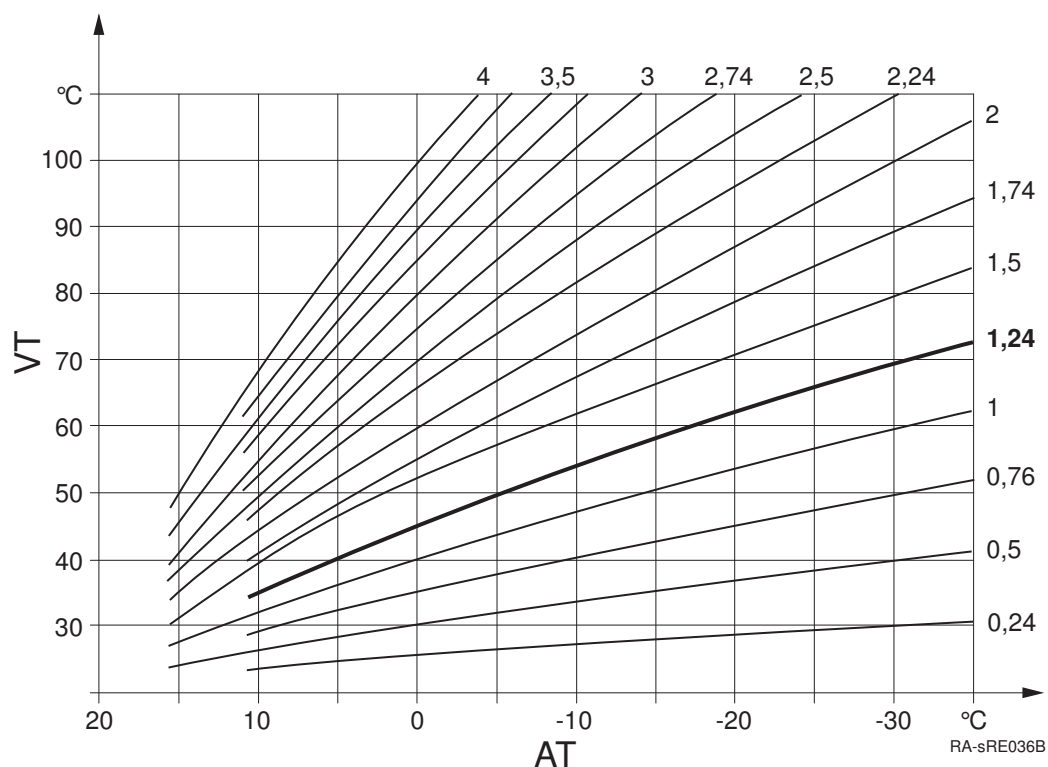

AT Température extérieure

VT Température de départ

i Important

La température de départ requise pour atteindre une certaine température d'ambiance dépend également de l'installation de chauffage et de l'isolation thermique du bâtiment.

Si la chaleur produite ne correspond pas à vos exigences, vous pouvez ajuster la courbe de chauffe. L'ajustement précis des caractéristiques de chauffage de votre installation peut être effectué en augmentant ou en baissant graduellement la courbe de chauffe.

Exemple : La pente de la courbe de chauffe est réglée sur "1,5". La température extérieure est 0 °C :

- L'appareil chauffe à une température de départ d'environ 50 °C afin d'atteindre la température d'ambiance de 20 °C.
- Cette température est encore trop froide pour vous. Régler la courbe de chauffe sur "2". L'appareil chauffe à une température de départ d'environ 60 °C pour produire la température d'ambiance de 20 °C.

6.2.8 Réglage de la courbe de chauffe**i Important**

Lors du réglage de la courbe, procéder pas à pas jusqu'à avoir atteint le résultat optimal pour votre confort.

Les installations de chauffage sont lentes ! Il faut donc toujours patienter quelques jours avant d'ajuster à nouveau la courbe.

1. Appuyer sur OK.

⇒ => L'afficheur *Utilisateur final* s'affiche.

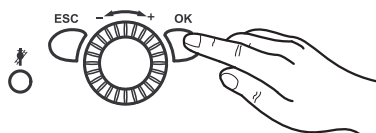

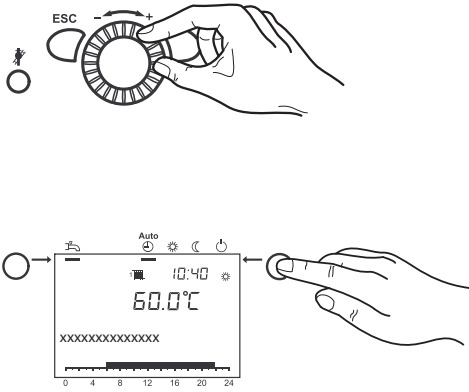

2. Utiliser le bouton de commande pour sélectionner "Circuit de chauffage 1" à "Circuit de chauffage 3" .
3. Appuyer sur **OK**.
4. Utiliser le bouton de commande pour sélectionner "Pente de la courbe" (n° de prog. 720, 1020, 1320).
5. Appuyer sur **OK**.
6. Régler la pente de la courbe de chauffe.
7. Appuyer sur **OK**.
8. Quitter le niveau de programmation en appuyant sur la **touche du mode de fonctionnement pour le mode de chauffage**.

6.2.9 Limite de chauffage été/hiver

Le chauffage passera du mode été au mode hiver à la température réglée pour la limite de chauffage d'été / d'hiver.

Les phases de chauffage annuelles seront réduites ou étendues en modifiant la température

- Une *augmentation* de la valeur de température entraîne un passage plus précoce au fonctionnement d'hiver et un passage plus tardif au fonctionnement d'été.
- Une *baisse* de la valeur de température entraîne un passage plus tardif au fonctionnement d'hiver et un passage plus précoce au fonctionnement d'été.

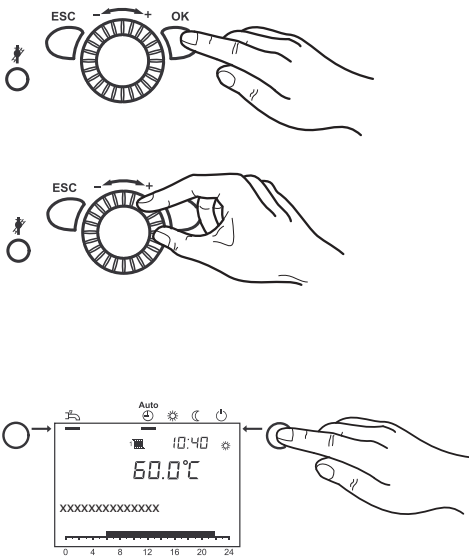

1. Appuyer sur **OK**.
⇒ => L'afficheur *Utilisateur final* s'affiche.
2. Utiliser le bouton de commande pour sélectionner "Circuit de chauffage 1" à "Circuit de chauffage 3" .
3. Appuyer sur **OK**.
4. Utiliser le bouton de commande pour sélectionner "Limite chauffe été/ hiver" (n° de prog. 730, 1030, 1330).
5. Appuyer sur **OK**.
6. Régler la température.
7. Appuyer sur **OK**.
8. Quitter le niveau de programmation en appuyant sur la **touche du mode de fonctionnement pour le mode de chauffage**.

6.2.10 Réglage de la température de l'eau sanitaire

La consigne d'eau sanitaire vous permet de régler la température à laquelle votre eau sanitaire sera préchauffée pour une utilisation normale (par ex. 55 °C).

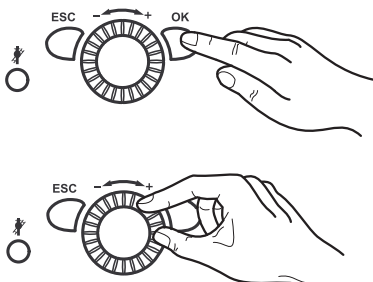

1. Appuyer sur **OK**.
⇒ => L'afficheur *Utilisateur final* s'affiche.
2. Sélectionner le point de menu "ECS" à l'aide du bouton de commande.
3. Appuyer sur **OK**.
4. Sélectionner "Consigne confort" (n° de prog. 1610) à l'aide du bouton de commande.
5. Appuyer sur **OK**.
6. Réglage de la température.
7. Appuyer sur **OK**.

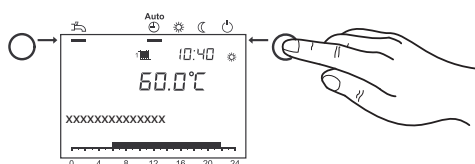

8. Quitter le niveau de programmation en appuyant sur la **touche du mode de fonctionnement pour le mode de chauffage**.

i Important Forçage ECS

- Charge automatique : Si l'eau sanitaire doit être chauffée en dehors du programme horaire, par ex. pour une douche, elle est chauffée à nouveau une fois à la température de consigne de l'eau sanitaire.
- Charge manuelle : La charge manuelle de l'eau sanitaire est déclenchée pour une opération unique lorsque la **touche de fonctionnement pour le mode ECS** est appuyée pendant au moins 3 s



Attention

Une fois déclenchée, la charge d'eau sanitaire ne peut pas être arrêtée.

6.3 Lecture des données de fonctionnement

Différentes températures et messages peuvent être demandés en appuyant sur **Informationstaste**.

1. Appuyer sur **Informationstaste**.
 - ⇒ • Température d'ambiance et extérieure
 - Messages de défaut ou d'entretien



Important

Si aucun défaut ne s'est produit et qu'aucun message d'entretien n'est en suspens, cette information n'est pas affichée.

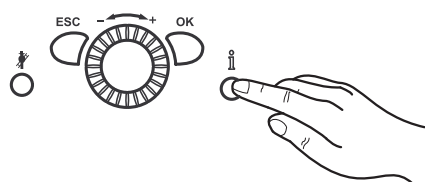

6.3.1 Diagnostic générateur

Sélection de différents paramètres à des fins de diagnostic.

1. Appuyer sur **OK**.
 - ⇒ L'afficheur *Utilisateur final* s'affiche.
2. Utiliser le bouton de commande pour demander l'élément de menu "Diagnostic générateur".
3. Appuyer sur **OK**.
4. Utiliser le bouton de commande pour demander *États* ou *Températures* (n° de prog. 8400 -8455).
5. Appuyer sur **OK**.
6. Quitter le niveau de programmation en appuyant sur la **touche du mode de fonctionnement pour le mode de chauffage**.

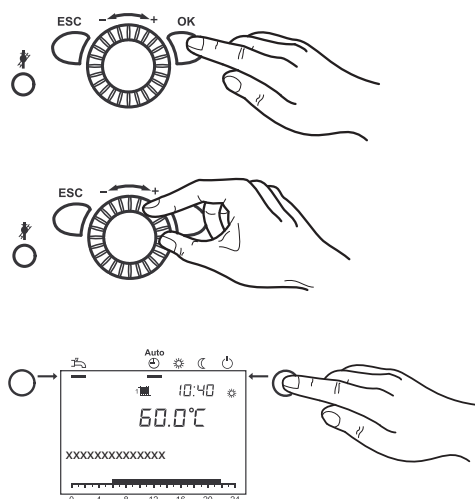

6.3.2 Informations

Différentes valeurs d'information seront affichées ; celles-ci dépendent des conditions de fonctionnement.

En outre, des informations concernant les différents états de fonctionnement seront affichées (voir ci-dessous).

Tab.3 Tableau d'état de la chaudière

Les messages suivants sont possibles sous **Chaudière** :

Afficheur	En fonction de
---	Fonctionnement standard
Défaut	
Le limiteur a crashé	
Commande manuelle active	Commande manuelle active
Fonction de ramonage, pleine charge	Fonction de ramonage active
Verrouillé	par ex. Entrée H1
Système de protection antigél	

Tab.4 Tableau d'état solaire

Les messages suivants sont possibles sous **Solaire** :

Afficheur	En fonction de
---	Non disponible
Commande manuelle active	Commande manuelle active
Défaut	
Collecteur de protection anti-gel actif	Collecteur trop froid
Refroidissement actif	Refroidissement via collecteur actif
Temp. max de ballon atteinte	Ballon chargé à la temp. de sécurité
Protection contre la temp. excessive active	Protection contre la temp. excessive de collecteur et pompe désactivée
Chargement de l'eau sanitaire	
Radiation insuffisante	

Tab.5 Tableau d'état de l'eau sanitaire

Les messages suivants sont possibles sous **Eau sanitaire** :

Afficheur	En fonction de
---	Non disponible
Commande manuelle active	Commande manuelle active
Charge, fonction de légionellose	
Charge, consigne nominale	
Chargement, consigne légionellose	Fonction de légionellose active
Chargement, consigne nominale	
Chargement, consigne réduite	
Chargée, temp. de ballon max.	
Chargée, temp. de chargement max.	
Chargée, temp. légionellose	
Chargée, temp. nominale	
Chargée, temp. réduite	

Tab.6 Tableau d'état du circuit de chauffage

Les messages suivants sont possibles sous **Circuit de chauffage** :

Afficheur	En fonction de
---	Aucun circuit de chauffage disponible
Commande manuelle active	Commande manuelle active
Fonction de durcissement du sol active	Fonction de durcissement du sol active

Afficheur	En fonction de
Commande démarrage opt +augmentation chauffage	
Commande de démarrage optimal	
Augmentation du chauffage	
Mode de chauffage confort	Programme de commutation horaire, mode de fonctionnement, touche de présence
Commande d'arrêt optimal	
Mode de chauffage réduit	Programme de commutation horaire, programme de vacances, mode de fonctionnement, touche de présence, H1
Protection antigel ambiante active	Programme de vacances, mode de fonctionnement, H1
Fonctionnement d'été	
Eco 24 heures actif	
Temporisation réduite	Programme de commutation horaire, programme de vacances, mode de fonctionnement, touche de présence, H1
Temporisation protection anti-gel	Programme de vacances, mode de fonctionnement, H1
Limitation température ambiante	

7 Entretien

7.1 Généralités

7.1.1 Nettoyage

Si nécessaire, nettoyer l'appareil depuis l'extérieur. Pour cela, veiller à n'utiliser que des produits doux qui ne causeront pas de corrosion sur le revêtement de la surface.



Attention

Seul un professionnel qualifié est habilité à nettoyer l'intérieur de la chaudière.

7.1.2 Contrat d'entretien



Danger

Danger de mort dû à un entretien incorrect.

Les travaux d'entretien doivent uniquement être effectués par des installateurs agréés. Ne tentez pas d'effectuer les travaux d'entretien vous-même. Vous vous mettriez vous-même et les autres en danger.

Nous recommandons de faire inspecter l'appareil annuellement. Si l'inspection révèle la nécessité de travaux d'entretien, ceux-ci doivent être effectués en fonction des besoins.

Nous recommandons :

- Faire contrôler l'installation de chauffage au moins une fois par an et la faire entretenir si nécessaire.
- Pour cela, conclure un contrat d'entretien avec une entreprise d'installation ; cela garantit la longue durée de vie de l'appareil et le fonctionnement de sécurité de l'installation.



Voir

Un manuel d'entretien est fourni avec la documentation de l'appareil. Demandez à l'installateur de le remplir et de le signer. Faites immédiatement réparer les défauts ou les dysfonctionnements.

7.1.3 Lorsque le ramoneur se présente

Les orifices de contrôle pour le ramoneur se trouvent dans le conduit de fumées, en haut de l'appareil.

Veiller à ce que ces orifices de contrôle soient toujours accessibles.

7.1.4 Durée de vie des composants de sécurité

Les composants de sécurité (vannes gaz, par exemple) ont une durée de vie limitée qui dépend principalement de leur durée de fonctionnement en années et du nombre de cycles de fonctionnement. La durée de vie restante des composants de sécurité peut être déterminée dans le cadre des opérations de maintenance réalisées par un installateur agréé. Si la durée de vie est dépassée, BRÖTJE recommande de remplacer les composants concernés.



Important

L'installateur peut trouver des informations plus détaillées dans la notice d'installation de la WGB-M EVO.

7.2 Message d'entretien

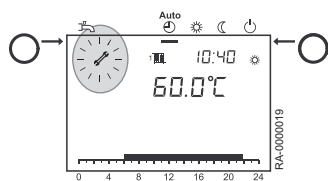

Si le signal d'entretien apparaît sur l'afficheur , un message d'entretien est présent ou le système est en mode de fonctionnement spécial.

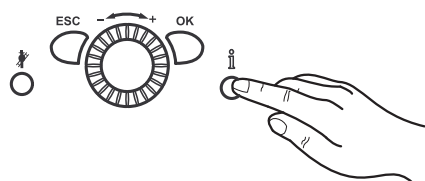

1. Appuyer sur la **touche d'information**.
⇒ Des informations supplémentaires s'affichent.



Voir
Tableau des codes d'entretien



Important
Le message d'entretien est par défaut désactivé (réglage d'usine).

7.2.1 Tableau des codes d'entretien

Code d'entretien	Description de l'entretien
1:Heures fonct brûleur	Nombre d'heures de fonctionnement du brûleur dépassé
2:Démarrages brûleur	Nombre de démarrages du brûleur dépassé
3:Intervalle maintenance	Intervalle d'entretien dépassé

7.3 Remplissage de l'installation

Remplir uniquement avec de l'eau de chauffage avec la qualité d'eau sanitaire. Ne pas utiliser d'additif chimique. En cas de doute, contactez votre installateur.



Attention

Respecter la séquence suivante afin d'empêcher l'augmentation de la pression hydraulique dans le flexible.

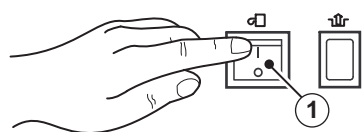

1. Couper le WGB-M EVO sur l'interrupteur Marche/Arrêt.

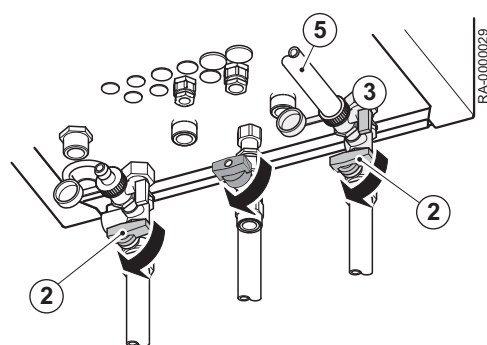

2. Veiller à ce que les robinets d'arrêt soient ouverts.
3. Retirer le bouchon protecteur de la vanne de remplissage et de vidange de la chaudière.
4. Visser l'embout pour flexible (fourniture standard dans le kit disconnecteur) sur la vanne de remplissage.
5. Emmancher le flexible hydraulique.

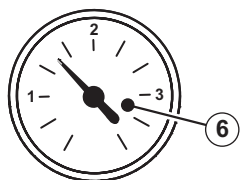

6. Ouvrir tout d'abord la vanne BFD, puis ouvrir **lentement** le robinet d'eau.
⇒ La valeur doit être comprise entre 1,0 et 2,5 bar.
7. Fermer d'abord le robinet d'eau, puis la vanne de remplissage.
8. Retirer le flexible hydraulique.
9. Placer à nouveau le bouchon de protection sur la vanne de remplissage et de vidange.
10. Mettre en marche la WGB-M EVO à l'aide de l'interrupteur Marche/ Arrêt.
11. Contrôler l'étanchéité du système de chauffage : Vérifier si des fuites d'eau sont présentes sur l'installation de chauffage à un endroit quelconque de l'habitation.





Important

Si les radiateurs ne chauffent pas : Purger les radiateurs.

8 En cas de dérangement

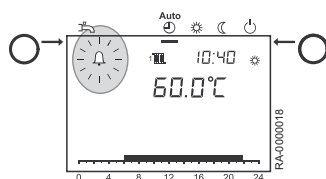
8.1 Message de défaut



Si le symbole de défaut apparaît sur l'afficheur , un défaut est présent dans le système de chauffage.

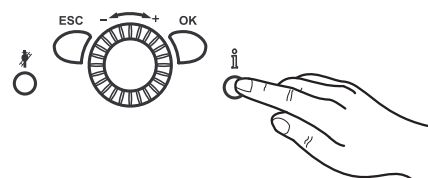



1. Appuyer sur la **touche d'information**.
⇒ Des informations supplémentaires sur l'erreur sont affichées



Voir
Tableau des codes de défauts

8.1.1 Tableau des codes de défauts

Le tableau suivant est un extrait du tableau des codes de défauts. Si un autre code de défaut apparaît, veuillez en informer l'installateur.

Code de défaut	Description du défaut	Explications / causes
10	Court circuit/interruption de la sonde de température extérieure	<ul style="list-style-type: none"> • Contrôler le câble de la sonde de température extérieure • Informer l'installateur
50	Court circuit/interruption de la sonde ECS	<ul style="list-style-type: none"> • Contrôler le câble de la sonde ECS • Informer l'installateur
110	L'appareil surchauffe, la coupure de sécurité de limite supérieure a répondu	<ul style="list-style-type: none"> • Laisser l'appareil refroidir et redémarrer en appuyant sur la touche "Reset"  • Si le défaut réapparaît, informez votre installateur
111	La pompe est défectueuse ou les vannes thermostat sont fermées ; le contrôle de température a répondu	<ul style="list-style-type: none"> • Ouvrir les vannes thermostat • Si le défaut réapparaît, informez votre installateur
133	Commande centrale et unité de régulation verrouillées Causes possibles : pas assez de gaz, pas d'allumage	<ul style="list-style-type: none"> • Redémarrer la chaudière en appuyant sur la touche "Reset"  • Avec LPG : contrôler le niveau du ballon • Si le défaut réapparaît, informez votre installateur
180	Fonction de ramonage active	<ul style="list-style-type: none"> • Désactiver la fonction de ramonage 
322	Pression hydraulique trop haute	<ul style="list-style-type: none"> • Contrôler la pression hydraulique et évacuer l'eau si nécessaire
323	Pression hydraulique trop faible	<ul style="list-style-type: none"> • Contrôler la pression hydraulique et ajouter de l'eau si nécessaire
374	Calcul Sitherm Pro	<ul style="list-style-type: none"> • Si le défaut réapparaît, informez votre installateur

8.2 Incidents et remèdes

Défaut	Cause	Solution
L'appareil à gaz ne démarre pas.	Pas de tension sur l'appareil à gaz.	<ul style="list-style-type: none"> • Contrôler l'interrupteur Marche/Arrêt sur l'appareil à gaz, l'isolateur secteur et le fusible.
	Alimentation en gaz insuffisante.	<ul style="list-style-type: none"> • Contrôler la vanne d'arrêt principale et la vanne d'arrêt de gaz sur l'appareil à gaz et les ouvrir plus si nécessaire.
	Pas de demande de chaleur de l'installation de chauffage ou de l'eau sanitaire.	<ul style="list-style-type: none"> • Sélecteur du mode de fonctionnement réglé AUTO ?
	Réglage incorrect du jour/de l'heure.	<ul style="list-style-type: none"> • Réinitialiser le jour/l'heure sur l'unité de programmation.
	Température extérieure de basculement entre mode été/mode hiver atteinte.	<ul style="list-style-type: none"> • Changer la température extérieure de basculement entre mode été/mode hiver, modifier la courbe de chauffe ou passer en mode permanent.
La température ambiante est incorrecte	Consignes mal réglées.	<ul style="list-style-type: none"> • Vérifier les consignes.
	Les réglages ont été écrasés par le régulateur d'ambiance en mode automatique.	<ul style="list-style-type: none"> • Corriger les réglages.
	Le programme de chauffage est incorrect	<ul style="list-style-type: none"> • Contrôle le jour, l'heure et la date et corriger si nécessaire. • Modifier le programme de chauffage.
L'eau sanitaire ne chauffe pas correctement	Température nominale d'eau sanitaire trop basse.	<ul style="list-style-type: none"> • Contrôler la température nominale d'eau sanitaire et l'augmenter si nécessaire.
	Mode eau sanitaire non activé.	<ul style="list-style-type: none"> • Activer le mode eau sanitaire.
Coupure suite à une erreur	Voir le tableau des codes d'erreur	<ul style="list-style-type: none"> • Réinitialisation • Si la coupure a lieu à plusieurs reprises, contacter l'installateur

9 Mise hors service

9.1 Procédure de mise hors service

9.1.1 Vidange de l'eau de chauffage

Avertissement

L'eau de l'installation de chauffage peut encore être chaude.

Attention

Dompage sur la soupape de sécurité. Ne jamais utiliser la soupape de sécurité pour vidanger le circuit de chauffage car cela peut gêner le fonctionnement de la soupape de sécurité.

1. Couper la WGB-M EVO à l'aide de l'interrupteur Marche/Arrêt.
2. Couper l'alimentation secteur principale
3. Si aucun autre appareil à gaz n'est raccordé, fermer le robinet principal d'arrivée du gaz.
4. Fermer le robinet gaz sur le WGB-M EVO.
5. Refermer les robinets du disconnecteur.
⇒ Le WGB-M EVO est isolé du réseau de chauffage.
6. Raccorder un flexible à l'embout de la vanne de remplissage et de vidange de la chaudière (vanne BFD).

Attention

Veiller à ce que le flexible soit fixé fermement sur l'embout avant d'ouvrir la vanne BFD.

7. Placer un seau ou un bac de récupération en dessous.
8. Ouvrir la vanne BDF.
⇒ L'eau de la chaudière est vidangée.
9. Veiller à ce que les robinets d'arrêt soient ouverts.

Attention
Dompage sur l'appareil.

Empêcher la remise en marche de l'appareil tant qu'il n'y a pas d'eau dans le système de chauffage, par ex. en collant un ruban adhésif sur l'interrupteur Marche/Arrêt. Autrement, les pompes surchaufferont et seront endommagées.

9.1.2 Mise hors service du ballon d'eau sanitaire

Avertissement

Le ballon doit être mis hors service par un chauffagiste agréé (voir *Notice d'installation*)!

10 Mise au rebut

10.1 Mise au rebut/recyclage

10.1.1 Conditionnement

Dans le cadre des réglementations d'emballage, BRÖTJE fournit des possibilités d'élimination locales pour l'entreprise spécialisée afin de garantir un recyclage correct de tous les emballages. Afin de protéger l'environnement, l'emballage est 100% recyclable.



Voir

Veuillez respecter les exigences légales applicables en vue de la mise au rebut dans votre pays.

10.1.2 Mise au rebut de l'appareil

L'appareil peut être retourné à BRÖTJE en vue de la mise au rebut par une entreprise spécialisée. Le fabricant se charge de recycler l'appareil correctement.



Important

L'appareil est recyclé par une entreprise de mise au rebut. Si possible, les matériels - en particulier le plastique - sont identifiés. Cela permet un tri correct en vue du recyclage.

11 Environnement

11.1 Economies d'énergie

11.1.1 Généralités

Les générateurs thermiques de BRÖTJE sont réputés pour leur consommation économique et leur fonctionnement optimal et à grande efficacité énergétique à condition d'être entretenus régulièrement.

Vous pouvez également influencer la consommation d'énergie. Nous avons donc regroupés quelques conseils utiles pour vous montrer comment économiser encore plus d'énergie.

11.1.2 Entretien



Attention

Faites entretenir votre générateur thermique **avant** la saison de chauffage. Si le générateur thermique est nettoyé et entretenu en automne, il est alors en parfait état pour la saison de chauffage.

11.1.3 Température ambiante

- Ne pas régler la température ambiante plus haut que nécessaire. Chaque degré de chaleur supplémentaire augmente la consommation d'énergie de 6 %.
- Ajuster les températures ambiantes en fonction de l'utilisation correspondante. Vous pouvez commander les radiateurs dans les pièces individuellement avec les vannes de thermostat sur les radiateurs.
Recommandation pour les températures ambiantes :
 - Salle de bains 22 °C - 24 °C
 - Pièces à vivre 20 °C
 - Chambres à coucher 16 °C - 18 °C
 - Cuisine 18 °C - 20 °C
 - Entrée / débarras 16 °C - 18 °C
- Réduire la température ambiante d'environ 4 °C à 5 °C pendant la nuit et en cas d'absence.
- Remarque : La cuisine se réchauffe quasiment d'elle-même pendant la préparation des repas. Utiliser la chaleur résiduelle de la cuisinière et du lave-vaisselle afin d'économiser de l'énergie.
- Éviter de modifier en permanence le réglage des thermostats. Déterminer une seule fois le réglage auquel la température ambiante requise est atteinte. Le thermostat régule ensuite automatiquement l'alimentation en chaleur.
- Chauffer toutes les pièces de la maison.
Si vous laissez une pièce non chauffée car vous ne l'utilisez pas souvent, elle exploite tout de même l'énergie de chauffage des pièces voisines à travers les murs, les plafonds et les portes. Les radiateurs dans les autres pièces ne sont pas conçus pour cette charge et ne fonctionnent pas économiquement.
- Veiller à ce que les radiateurs ne soient pas recouverts par des rideaux, des étagères ou des éléments similaires. Autrement, cela réduira le transfert de chaleur dans la pièce.

11.1.4 Régulation climatique

Le générateur thermique, associé à une sonde extérieure, régule votre système de chauffage en fonction des conditions météo. L'appareil génère autant de chaleur que nécessaire pour atteindre la température ambiante requise.

Les programmes horaires de la régulation permettent un chauffage en fonction de l'heure. Pendant la nuit et en cas d'absence, la chaudière fonctionne en fonction de la valeur nominale réduite. La régulation intègre

une fonction de basculement automatique entre le mode été et le mode hiver en fonction de la température extérieure, ce qui permet d'arrêter automatiquement la chaudière si la température limite pour l'été est atteinte.

11.1.5 Aération

L'aération régulière des pièces chauffées est importante pour un climat ambiant agréable et pour éviter l'apparition de moisissure sur les murs. Il est toutefois important que l'aération soit effectuée correctement afin de ne pas gâcher d'énergie inutilement et perdre ainsi de l'argent.



Important

- Ouvrez entièrement la fenêtre, mais pas pendant plus de 10 minutes. Vous pouvez ainsi obtenir un remplacement d'air suffisant, sans refroidir la pièce.
- Aération par rafales : ouvrez la fenêtre plusieurs fois par jour pendant 4 à 10 minutes
- Aération croisée : ouvrez les fenêtres et les portes de toutes les pièces plusieurs fois par jour pendant 2 à 4 minutes
- Il est inutile de laisser les fenêtres entrouvertes pendant de longues périodes.

11.1.6 Chauffage de l'eau sanitaire

- Température de l'eau chaude sanitaire
 - Une température d'eau élevée utilise beaucoup d'énergie.
 - En règle générale, il n'est pas nécessaire de chauffer l'eau au-delà d'un certain point. En outre, une température d'eau élevée (au-dessus de 60°C) augmente les dépôts de tartre, ce qui nuit au fonctionnement du ballon d'eau chaude sanitaire.
- Eau chaude sanitaire à la demande
 - L'unité de commande permet de programmer quotidiennement les plages horaires auxquelles il y a des besoins en eau chaude sanitaire.
 - S'il n'y a pas de besoin en eau chaude sanitaire pendant une longue période, couper la production d'eau chaude sanitaire sur l'unité de programmation de l'unité de commande.
- Vanne mélangeuse à levier unique
 - Pour soutirer de l'eau froide, tourner la vanne mélangeuse à levier unique entièrement sur « froid » afin d'éviter que de l'eau chaude ne s'écoule aussi.

12 Annexes

12.1 Informations ErP

12.1.1 Fiche de produit - Dispositifs de chauffage des locaux par chaudière

Tab.7 Fiche de produit des dispositifs de chauffage des locaux par chaudière

Nom de la marque - Nom du produit		WGB-M EVO 20
Classe d'efficacité énergétique saisonnière pour le chauffage des locaux (A++ à G)		A
Puissance calorifique nominale (<i>Prated ou Psup</i>)	kW	20
Efficacité énergétique saisonnière pour le chauffage des locaux	%	93
Consommation annuelle d'énergie	GJ	61
Niveau de puissance acoustique L_{WA} à l'intérieur	dB	46



Voir

Pour les précautions particulières concernant le montage, l'installation et l'entretien : Consignes de sécurité, page 5

12.1.2 Fiche produit des régulateurs de température

Tab.8 Fiche produit des régulateurs de température

Nom de la marque - Nom du produit		WGB-M EVO		
		avec sonde de température extérieure (état à la livraison)	avec un dispositif RGx ⁽¹⁾	avec sonde de température extérieure et appareil RGx ⁽¹⁾
Classe		II	V	VI
Contribution l'indice d'efficacité énergétique du chauffage	%	2,0	3,0	4,0
(1) RGx = dispositif par ex. basique/supérieur				

12.1.3 Fiche de produit combiné - Chaudières

Fig.5 Fiche de produit combiné applicable aux chaudières indiquant l'efficacité énergétique pour le chauffage de l'eau du produit combiné proposé

Efficacité énergétique saisonnière de la chaudière pour le chauffage des locaux ①
'I' %

Régulateur de température ②
 Voir fiche sur le régulateur de température + %
 Classe I = 1 %, Classe II = 2 %, Classe III = 1,5 %, Classe IV = 2 %, Classe V = 3 %, Classe VI = 4 %, Classe VII = 3,5 %, Classe VIII = 5 %

Chaudière d'appoint ③
 Voir fiche sur la chaudière (- 'I') x 0,1 = ± %
 Efficacité énergétique saisonnière pour le chauffage des locaux (en %)

Contribution solaire ④
 Voir fiche sur le dispositif solaire Classe énergétique du ballon ⁽¹⁾
 A* = 0,95, A = 0,91, B = 0,86, C = 0,83, D - G = 0,81

Taille du capteur (en m²)
Volume du ballon (en m³)
Rendement du capteur (en %)

$$('III' \times \text{[]} + 'IV' \times \text{[]}) \times 0,9 \times (\text{[]} / 100) \times \text{[]} = + \text{[]} \%$$
 (1) Si la classe du ballon est supérieure à A, utilisez 0,95

Pompe à chaleur d'appoint ⑤
 Voir fiche sur la pompe à chaleur (- 'I') x 'II' = + %
 Efficacité énergétique saisonnière pour le chauffage des locaux (en %)

Contribution solaire ET pompe à chaleur d'appoint ⑥
 Choisir la plus petite valeur 0,5 x OU 0,5 x = - %

④
⑤

Efficacité énergétique saisonnière du produit combiné pour le chauffage des locaux ⑦
 %

Classe d'efficacité énergétique saisonnière du produit combiné pour le chauffage des locaux

<input type="checkbox"/>	<input type="checkbox"/>	<input type="checkbox"/>	<input type="checkbox"/>	<input type="checkbox"/>	<input type="checkbox"/>	<input type="checkbox"/>	<input type="checkbox"/>	<input type="checkbox"/>	<input type="checkbox"/>
G	F	E	D	C	B	A	A*	A**	A***
<30%	≥30%	≥34%	≥36%	≥75%	≥82%	≥90%	≥98%	≥125%	≥150%

La chaudière et la pompe à chaleur d'appoint sont-elles installées avec des émetteurs de chaleur basse température à 35 C ? ⑦
 Voir fiche sur la pompe à chaleur (+ (50 x 'II') = %

L'efficacité énergétique obtenue avec cette fiche pour le produit combiné peut ne pas correspondre à son efficacité énergétique réelle une fois le produit combiné installé dans un bâtiment, car celle-ci varie en fonction d'autres facteurs tels que les pertes thermiques du système de distribution et le dimensionnement des produits par rapport à la taille et aux caractéristiques du bâtiment.

- I La valeur de l'efficacité énergétique, pour le chauffage des locaux, du dispositif de chauffage des locaux utilisé à titre principal, exprimée en %.
- II Le coefficient de pondération de la puissance thermique du dispositif de chauffage utilisé à titre principal et du dispositif de chauffage d'appoint du produit combiné, tel qu'indiqué dans le tableau suivant.
- III La valeur de l'expression mathématique : $26,73/Prated$, dans laquelle « Prated » renvoie au dispositif de chauffage des locaux utilisé à titre principal.
- IV La valeur de l'expression mathématique $10,45/Prated$, dans laquelle « Prated » renvoie au dispositif de chauffage des locaux utilisé à titre principal.

Tab.9 Pondération des chaudières

$P_{sup} / (Prated + P_{sup})^{(1)(2)}$	II, produit combiné non équipé d'un ballon d'eau chaude	II, produit combiné équipé d'un ballon d'eau chaude
0	0	0
0,1	0,3	0,37
0,2	0,55	0,70
0,3	0,75	0,85
0,4	0,85	0,94
0,5	0,95	0,98
0,6	0,98	1,00
$\geq 0,7$	1,00	1,00

(1) Les valeurs intermédiaires sont calculées par interpolation linéaire entre les deux valeurs adjacentes.
(2) P_{sup} : Puissance thermique nominale d'un dispositif de chauffage d'appoint (ici : pompe à chaleur)
Prated : Puissance thermique nominale d'un dispositif de chauffage des locaux (ici : chaudière)

Fig.6 Interpolation des valeurs intermédiaires (exemple)

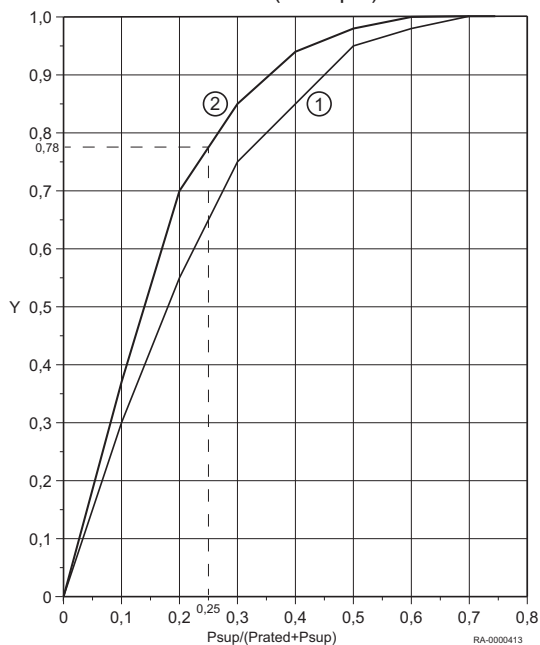

Touche :

Axe y :

- Valeur "II", produit combiné non équipé d'un ballon d'eau chaude (courbe 1)
- Valeur "II", produit combiné équipé d'un ballon d'eau chaude (courbe 2)

Exemple :

- Produit combiné équipé d'un ballon d'eau chaude => courbe 2
- $P_{SUP}/(Prated+P_{sup}) = 0,25$
- => Valeur interpolée pour "II", produit combiné équipé d'un ballon d'eau chaude (courbe 2) = **0,78**

Tab.10 Efficacité du produit combiné

Nom de la marque - Nom du produit		WGB-M EVO 20
Régulation ISR Plus avec sonde de température extérieure	%	95

Index

A

Ajuster l'installation de chauffage	28
Alimentation secteur	39
Aération	42

C

Charge	31
Charge eau sanitaire	31
Commande manuelle	21
Conditionnement	40
Consigne de confort	20
Consigne de protection antigel	16,20
Consigne réduite	21
Courbe de chauffe	28

D

Date	25
Diagnostic	31

E

Eau de chauffage	35
- Ajouter	35
Eau de chauffage	13
- Qualité	13
Eau froide	19
Entretien	34
- Contrat d'entretien	34
- Manuel d'entretien	34
- Travaux d'entretien	34

F

Fonction de légionellose	20
Fonction ECO	16
Fonctionnement automatique	20
Fonctionnement de secours	21

H

Heure	25
-----------------	----

I

INFO	16
Informations	31
Instructions succinctes	15
Interrupteur de secours de chauffage	19
Interrupteur Marche/Arrêt	16

L

Limite automatique de chauffage journalier	20
--	----

Limite de chauffage été/hiver	30
---	----

M

Manomètre	16
Message d'entretien	16,35
Message de défaut	16,37
Mise au rebut	40
Mode chauffage	20
Mode continu	20
Mode de protection	20
Mode eau sanitaire	20
Modification des réglages	18

O

Ouvertures d'inspection	15,34
-----------------------------------	-------

P

Panneau de commande	15
Passage automatique entre été / hiver	20
Programme horaire	26
Programmes de vacances	27
Purger les radiateurs	36
Purgeur	15

R

Recyclage	40
Robinet du disconnecteur	19
Robinet gaz	19,39
Réglage de la courbe de chauffe	29
Réglage des unités	25

T

Température ambiante	20,21,28
- Consigne de confort	20,28
- Consigne réduite	21,28
Température eau sanitaire	30
Touche d'information	16
Touche ESC	16
Touche OK	16
Touches de mode de fonctionnement	16
- Mode chauffage	16
- Mode eau sanitaire	16
Touches	16
- Touche d'information	16
- Touche ESC	16
- Touche OK	16

É

Étanchéité	36
----------------------	----

© Copyright

Toutes les informations techniques contenues dans la présente notice ainsi que les dessins et schémas électriques sont notre propriété et ne peuvent être reproduits sans notre autorisation écrite préalable. Sous réserve de modifications.

Chappee S.A. | 157, Avenue Charles Floquet | F-93158 Le Blanc Mesnil Cedex
Tél: 01 45 91 59 73 | Fax: 01 45 91 59 71 | www.chappee.com

